



Waschtisch-Armaturen. Von SCHELL.

## SCHELL Waschtisch-Armaturen. Ganzheitlich aufgestellt für den öffentlichen Sanitärraum.

---

Gefertigt in Olpe, weltweit geschätzt: SCHELL Waschtisch-Armaturen setzen Maßstäbe im halböffentlichen, öffentlichen und gewerblichen Sanitärraum. Unser Objektarmaturen-Portfolio überzeugt mit prämierter Qualität, nachhaltiger Energiebilanz und zukunftsweisenden Technologien.

Die Erfolgsgeschichte von SCHELL begann vor mehr als 90 Jahren mit der Produktion von Auslaufarmaturen. Heute ist SCHELL Weltmarktführer für Eckventile und international gefragter Komplettanbieter sanitärer Objektarmaturen und Lösungen zum Erhalt der Trinkwassergüte.

Innovation voranzutreiben – dieser Anspruch spornt uns an, als Marktführer und Entwickler immer neue Maßstäbe zu setzen: Mit intelligenter Sanitärtechnik, die zu einer nachhaltigen Zukunft beiträgt.

Vielfalt prägt den Anspruch an Armaturen im öffentlichen Sanitärraum. Bedingt ist dies nicht zuletzt durch unterschiedliche Funktionsbereiche innerhalb eines Gebäudes. Daher bietet SCHELL ein ganzheitliches, breit aufgestelltes Portfolio hochwertiger Waschtisch-Armaturen für vielseitige Anwendungen.

Waschtisch-Armaturen von SCHELL sind bedarfsgerecht konzipiert. Denn der Mensch steht im Mittelpunkt unseres Handelns: SCHELL bietet Armaturen mit unterschiedlichsten

Merkmale. Das Portfolio an Funktionen reicht von Optimierung der Nutzerhygiene über Verbrühungs- oder Verbrennungsschutz bis hin zu barrierefreier Bedienbarkeit und natürlich dem sparsamen Umgang mit der Ressource Wasser.

Trinkwasserhygiene und Gebäudeeffizienz gehen Hand in Hand: Lösungen von SCHELL unterstützen Betreiber von Trinkwasserinstallationen beim wirtschaftlichen und pflichtgemäßen Betrieb ihrer Anlagen – zum Beispiel mit dem Wassermanagement-System SWS. Via SWS können Armaturen-Einstellungen und pflichtgerechte Dokumentation komfortabel vorgenommen werden. Die innovative Ergänzung SMART.SWS ermöglicht auch den ortsunabhängigen Zugriff auf SWS Anlagen.

Nachhaltigkeit und verantwortungsvoller Umgang mit der Natur gehören schon seit der Unternehmensgründung zur DNA von SCHELL. Viele Waschtisch-Armaturen von SCHELL unterstützen beim Einsparen von Wasser und Energie. Sie können zudem zur ökologischen Gebäudezertifizierung beitragen.



Die Geschäftsführung von SCHELL: Andreas Ueberschär (links), Andrea Schell (Mitte), Andrea Bußmann (rechts)

# Inhalt

<b>Vorteile</b>	Wassersparen .....	4
	BREAM & LEED® .....	5
	Nutzerkomfort .....	6
	Nutzerhygiene .....	7
	Verbrühungsschutz .....	8
	Trinkwasserhygiene .....	9
	SCHELL SWS und SSC .....	10

<b>Produkte</b>	<b>Standarmaturen</b>	
	Berührungslos mit Infrarot-Sensor .....	14
	Selbstschluss mechanisch .....	16
	Mit Einhebel .....	17
	Auf/Zu .....	21

<b>Aufputz-Waschtisch-Armaturen</b>	
Selbstschluss elektronisch .....	20
Selbstschluss mechanisch .....	20
Mit Einhebel .....	20
Mit Armhebel .....	21
Berührungslos mit Infrarot-Sensor .....	21
Selbstschluss mechanisch .....	21

<b>Unterputz-Waschtisch-Armaturen</b>	
Berührungslos mit Infrarot-Sensor .....	23
Selbstschluss mechanisch .....	23

<b>Service</b>	Übersicht Eckventile .....	24
	Übersicht Waschtisch-Armaturen .....	26
	Service und Kontakt .....	38
	Referenzen .....	39

### Mit Brief und Siegel

Der sparsame Ressourceneinsatz und die gute CO<sub>2</sub>-Bilanz werden SCHELL auch extern attestiert.



Unsere Produktionsstandorte in Olpe sorgen für kurze Transportwege. Damit tragen wir zu einer Minimierung unseres zertifiziert günstigen CO<sub>2</sub>-Fußabdrucks bei.



Kooperationen, wie mit Interzero, Experten für Recycling- und Kreislauf-Lösungen, bescheinigen unsere Einsparungen bei Primärrohstoffen und Treibhausgasen.

### Nachhaltigkeitsbroschüre

Mehr Information zu den ressourcenschonenden Produktionsprozessen und Betriebsbläufen bei SCHELL finden Sie in unserer Nachhaltigkeitsbroschüre.



Hier geht es zum Download der Broschüre



## Einfach Wasser und Energie sparen. Berührungslose Waschtisch-Armaturen von SCHELL.

Ihr Wasserfluss wird via Infrarot-Sensor bedarfsgenau ausgelöst – berührungslose Waschtisch-Armaturen von SCHELL sind daher besonders wirtschaftlich und ressourcenschonend. Mit ihnen sparen Sie im Vergleich zu herkömmlichen Einhebelmischern bis zu 70 % Wasser und das bei höchstem Nutzerkomfort!

Das Einsparen von Wasser und Energie gehört derzeit zu den gesellschaftlich relevantesten Themen. Investoren und die größten Zertifizierungsanbieter BREEAM und LEED® fordern eine Verringerung des Wassergebrauchs in Bestand und Neubauten. Maßnahmen, die die Gebäudeeffizienz steigern, ohne die Trinkwasserhygiene zu gefährden, sind gefragt.

Berührungslose Waschtisch-Armaturen von SCHELL sparen Wasser bei einer vielfachen täglichen Verrichtung: dem Händewaschen. Dank Infrarot-Sensor endet ihr Wasserfluss, sobald sich keine Hände mehr im Erfassungsbereich des Sensors befinden. So lässt sich der Wasserverbrauch im Vergleich zu regulären Einhebelmischern um bis zu 70 % reduzieren. Zusätzlich kann im Bereich Warmwasser Energie eingespart werden, da weniger Wasser für den Verbrauch erhitzt werden muss.

### Online-Service: SCHELL Wassersparrechner

Wie viel Geld Sie mit Waschtisch-Armaturen von SCHELL sparen können, zeigt der SCHELL Wassersparrechner auf schell.eu. Nach Eingabe weniger Werte erhalten Sie Ihr persönliches Einsparpotenzial pro Jahr. Probieren Sie es aus!

Hier geht es zum  
Wassersparrechner



### SCHELL ist Mitglied der Initiativen

**EUnited**  
Valves European  
Valve Manufacturers  
Association



### Gebäudeeffizienz steigern

Die Entscheidung für Lösungen von SCHELL stellt bereits ab der Planungsphase Weichen zur Senkung der Betriebskosten von Trinkwasserinstallationen. Dabei immer im Fokus: Optimale Unterstützung der Trinkwassergüte.

## BREEAM/LEED® Punkte sammeln. SCHELL Armaturen können zur Gebäudezertifizierung beitragen.

Nachhaltigkeit ist eine der wichtigsten Herausforderungen unserer Zeit. Unabhängigen Untersuchungen zufolge werden ca. 80 % der Lebenszykluskosten eines Gebäudes für Betrieb und Wartung ausgegeben. Die Investition in wassersparende Armaturen zahlt sich daher aus.

BREEAM und LEED® sind die größten internationalen Klassifizierungssysteme zur Effizienzbewertung von Gebäuden. Für besonders hohe Wassereffizienz können Zertifizierungspunkte erreicht werden, die in die Gesamtklassifizierung von Gebäuden eingehen. Eine mögliche Maßnahme ist die Reduzierung der Wasserverbräuche auf die jeweils geforderten Werte. Mit SCHELL Waschtisch-Armaturen können, in Kombination mit Strahlreglern, wie den LEED®-Strahlreglern von SCHELL, benötigte Punkte zur Zertifizierung erreicht werden.

Ein Beispiel: Die berührungslose Waschtisch-Armatur XERIS E (ab Seite 14) mit LEED®-Strahlregler kann bis zu zwei Punkte für den Durchfluss von maximal 1,33 l/min erreichen. Im privaten Einsatzbereich – beispielsweise in Mietwohnungen – können mit diesen Strahlreglern bis zu sechs Punkte erlangt werden, wenn der Durchfluss auf maximal 4,15 l/min begrenzt wird.

SCHELL setzt auf zertifizierte Qualität: Produkte, die im Rahmen des LEED®-Systems Punkte erreichen können, lässt SCHELL durch Gutachter prüfen: Dank dieser Analysen können Planer und Fachhändler die Eignung der SCHELL Produkte für eine ökologische LEED®-Gebäudezertifizierung zuverlässig einschätzen.

### Broschüren BREEAM und LEED®

Weiterführende Information zum Einsatz von SCHELL Armaturen für eine ökologische Gebäude-Zertifizierung erhalten Sie in unseren Broschüren zu den beiden Klassifizierungssystemen oder direkt durch das SCHELL Service-Team.



Broschüre LEED®



Broschüre BREEAM

### Broschüre Strahlregler

SCHELL LEED®-Strahlregler mit reduzierter Durchflussrate begrenzen den Wasserverbrauch und können punkten, wenn eine Zertifizierung nach BREEAM oder LEED® angestrebt wird. Mehr Information zu den vielseitigen Strahlreglern von SCHELL finden Sie auch in unserer Strahlregler-Broschüre.



Broschüre Strahlregler

## Nutzerhygiene am Waschtisch. Berührungslose Armaturen mit Infrarotsensor.

---

Sie bieten Nutzerkomfort und ein Maximum an Nutzerhygiene. Berührungslose Waschtisch-Armaturen von SCHELL werden per Infrarot-Sensor ausgelöst. Dadurch kann ein Kontakt zur Armatur vor und nach dem Händewaschen vollständig vermieden werden.

Laut WHO werden Krankheitserreger zu 80 % via Hände übertragen. Alle Sensor-Armaturen von SCHELL können berührungslos ohne manuellen Kontakt zur Armatur ausgelöst werden und sind deshalb besonders hygienisch.

Gerade in öffentlichen, halböffentlichen und gewerblichen Sanitärräumen, die von einem wechselnden Personenkreis genutzt werden, ist das entscheidend und trägt stets zu einer Minimierung des Risikos von Schmierinfektionen bei.

Ein weiterer Pluspunkt: Mit berührungslosen SCHELL Waschtisch-Armaturen lassen sich, im Vergleich zu herkömmlichen Einhebelmischern, bis zu 70 % Wasser sparen.



## Nutzerkomfort am Waschtisch. Armaturen mit mechanischem und elektronischem Selbstschluss.

---

Funktionalität, Komfort und Ästhetik sind bei der Ausstattung hochwertiger Sanitärräume gefragt. Berührungsarme elektronische Waschtisch-Armaturen von SCHELL verbinden langlebige Funktion und Nutzerkomfort mit höchster gestalterischer Qualität.

SCHELL Waschtisch-Armaturen mit mechanischem Selbstschluss müssen nur zur Aktivierung ihres Wasserflusses berührt werden. Nach voreingestellter Zeit endet der Wasserfluss automatisch, so dass Nutzer die Armatur nach dem Händewaschvorgang nicht mehr berühren müssen. Die Laufzeiten lassen sich anpassen, um die Wassermenge mit Rücksicht auf den Nutzungskomfort und zugleich sparsam zu justieren.

Die von SCHELL entwickelte CVD-Touch-Elektronik ist ein betreiberseitig voreinstellbares, drucksensitives Betätigungselement mit automatischem Schließvorgang. Dank Start-Stopp-Funktion kann ihr Wasserfluss nach Benutzung durch nochmaliges Berühren auch aktiv beendet werden. Durch die geringen Betätigungskräfte ist die Nutzung von Armaturen mit CVD-Touch-Elektronik besonders komfortabel. SCHELL Waschtisch-Armaturen mit elektronischem Selbstschluss sind, je nach Modell, kompatibel mit SCHELL Single Control SSC und dem SCHELL Wassermanagement-System SWS.



## Barrierefreiheit und Ergonomie. Manuell bedienbare Waschtisch-Armaturen.

Sie unterstützen Medizinprofis am Reihenwaschtisch in der Klinik ebenso wie Nutzergruppen mit motorischen oder kognitiven Einschränkungen. Manuell bedienbare Waschtisch-Armaturen von SCHELL sind besonders einfach und ergonomisch bedienbar.

Manuell bedienbare SCHELL Waschtisch-Armaturen können über Hebel oder offene Bügel ausgelöst werden. Sie sind besonders intuitiv bedienbar, da sie die traditionell gelernte Nutzungsweise anbieten. Ein besonderer Komfort bei der Bedienung besteht darin, dass sowohl die Dauer der Wasserlaufzeit als auch die Wassertemperatur selbst bestimmt werden können. Viele Einhebelmischer von SCHELL eignen sich dank ihrer besonders leichten Bedienbarkeit auch für den Einsatz im barrierefreien Sanitärraum. Das SCHELL Portfolio bietet Einhebelmischer als Stand- oder Aufputz-Armaturen.



### Berührungslose Steuerung mit Infrarot-Sensor

Unsere Armaturen mit Infrarot-Sensor werden berührungslos gesteuert. Das Wasser läuft nur dann, wenn es wirklich gebraucht wird.

- maximale Hygiene
- einfache und komfortable Bedienung für nahezu alle Nutzer
- bis zu 70 % Wassereinsparung
- für Kaltwasser, Mischwasser oder vorgemischtes Wasser
- je nach Modell mit Thermostat
- Stagnationsspülungen und Thermische Desinfektion
- zahlreiche Modelle SSC und SWS fähig



### Selbstschließende Steuerung mit CVD-Touch-Elektronik

Die Armatur wird durch Berühren ausgelöst und schließt selbstständig entsprechend der voreingestellten Laufzeit.

- Außerdem kann sie durch wiederholtes Antippen manuell schneller geschlossen werden.
- bis zu 55 % Wassereinsparung
  - für Kaltwasser, Mischwasser oder vorgemischtes Wasser
  - je nach Modell mit Thermostat
  - Stagnationsspülungen und Thermische Desinfektion
  - zahlreiche Modelle SSC und SWS fähig



### Selbstschließende Steuerung mit Kartuschentechnik

Andere Technik, ähnlicher Effekt: Nach dem Auslösen schließen die Armaturen selbstständig entsprechend der voreingestellten Laufzeit und sparen damit Wasser.

- bis zu 55 % Wassereinsparung
- für Kaltwasser, Mischwasser oder vorgemischtes Wasser
- je nach Modell mit Thermostat
- vandalengeschützte Ganzmetallausführung mit Kunststoffkartusche



### Manuelle Steuerung

Die komfortable, manuelle Bedienung erlaubt eine sehr leichte und individuelle Steuerung.

- hoher Bedienkomfort
- für Mischwasser
- je nach Modell mit Temperaturbegrenzung
- Sonderformen, z.B. für das Gesundheitswesen





# Verbrühungsschutz.

## Waschtisch-Armaturen mit ThermoProtect-Technologie.

SCHELL Waschtisch-Armaturen mit Thermostat schützen zuverlässig vor Verbrühungen. Sie finden daher breiten Einsatz in sensiblen Sanitärbereichen, die von vulnerablen Nutzergruppen besucht werden.

Viele SCHELL Waschtisch-Armaturen sind mit der von SCHELL entwickelten, innovativen ThermoProtect-Technologie ausgestattet. Sie sorgt für einen zuverlässigen Verbrühungsschutz: Selbst bei Ausfall der Kaltwasserversorgung oder bei Druckschwankungen im System droht keine Gefahr von Verbrühung durch zu heißes Wasser. Dank dieser Funktionalität sind SCHELL Armaturen mit Thermostatkartusche ideal geeignet für den Einsatz in Sanitärbereichen, die beispielsweise von Kindern, Senioren oder Patienten mit eingeschränktem Reaktionsvermögen genutzt werden.



### Verbrühung in Sekunden

Verbrühungen können extrem schnell eintreten. Der technische Bericht CEN/TR 16355 „Empfehlungen zur Verhinderung des Legionellenwachstums in Trinkwasser-Installationen“ geht davon aus, dass Kinder bei Kontakt mit 60°C heißem Wasser bereits nach ca. 3 Sekunden Verbrühungen erleiden, Erwachsene nach ca. 7 Sekunden. Umso wichtiger ist es, sensible Nutzergruppen sicher zu schützen. Dies wird europaweit in der EN 806-2 gefordert.

### Oberflächentemperatur der Haut in °C

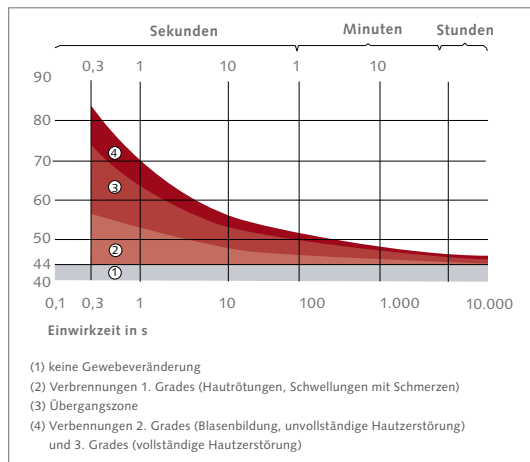

Grad der Verbrennung in Abhängigkeit von Hauttemperatur und Einwirkzeit (SKIBA 2011)

### ThermoProtect-Technologie (modellabhängig)

hält die Temperatur am Auslauf konstant und sorgt für Verbrühungsschutz – auch bei Ausfall der Kaltwasserleitung.

## SCHELL Systemlösungen: Die Zukunft ist digital. Auch im öffentlichen Sanitärraum.

---

Ob Parametrierung einzelner Armaturen mit SSC oder zentrale Steuerung aller elektronischen Armaturen via SWS – SCHELL Systemlösungen unterstützen Betreiber bei der Steigerung der Wirtschaftlichkeit eines Gebäudes, ressourcenschonender Wassernutzung sowie beim Erhalt der Trinkwassergüte und Erfüllung der Nachweispflichten.

Betreiber müssen unzulässig lange Stagnationszeiten in ihrer Trinkwasserinstallation vermeiden. Erfolgt ein regulärer Wasserwechsel über alle Entnahmestellen hinweg nicht spätestens nach 72 Stunden, muss er herbeigeführt werden. Viele SCHELL Armaturen lassen sich daher mit SCHELL Single Control SSC parametrieren oder mit dem SCHELL Wassermanagement-System SWS vernetzen.

### SCHELL Wassermanagement-System SWS

Das Wassermanagement-System dient in erster Linie dem Erhalt der Wassergüte in größeren Gebäuden mit einer hohen Anzahl an Armaturen und bei Bedarf auch mit Sensoren. Dazu werden alle elektronischen SCHELL Armaturen und Sensoren via Kabel und/oder Funk vernetzt und über einen oder mehrere Server zentral gesteuert. Mit SWS können Stagnationsspülungen, Armaturen-Parameter und weitere Einstellungen zentral und zeitsparend programmiert werden. Durch gleichzeitiges Spülen gruppierter Armaturen können in den Rohren hohe Fließgeschwindigkeiten erreicht werden, die für den Erhalt der Wassergüte nötig sind.

### SCHELL SMART.SWS

Mit dem innovativen Online-Service SMART.SWS können Sie für alle Ihre Objekte wichtige Betriebsparameter (VDI 6023) direkt per Fernzugriff weltweit abrufen, z. B. Temperaturverläufe, Verbräuche und Systemmeldungen.

### SCHELL Single Control SSC Bluetooth®-Modul

Das SSC Bluetooth®-Modul wurde konzipiert für Gebäude mit wenigen elektronischen Armaturen. Es ermöglicht die funkbasierte Kommunikation zwischen einem Smartphone und einer Armatur. Es kann dauerhaft mit der Armatur verbunden sein oder auch nur temporär.



---

### Wir beraten Sie gern

Rufen Sie unsere Expertise zum Thema Trinkwasserhygiene ab, das SCHELL Serviceteam berät Sie zum Einsatz von SCHELL Armaturen in Verbindung mit SSC und SWS.

---



## Die Systemkomponenten von SWS im Überblick

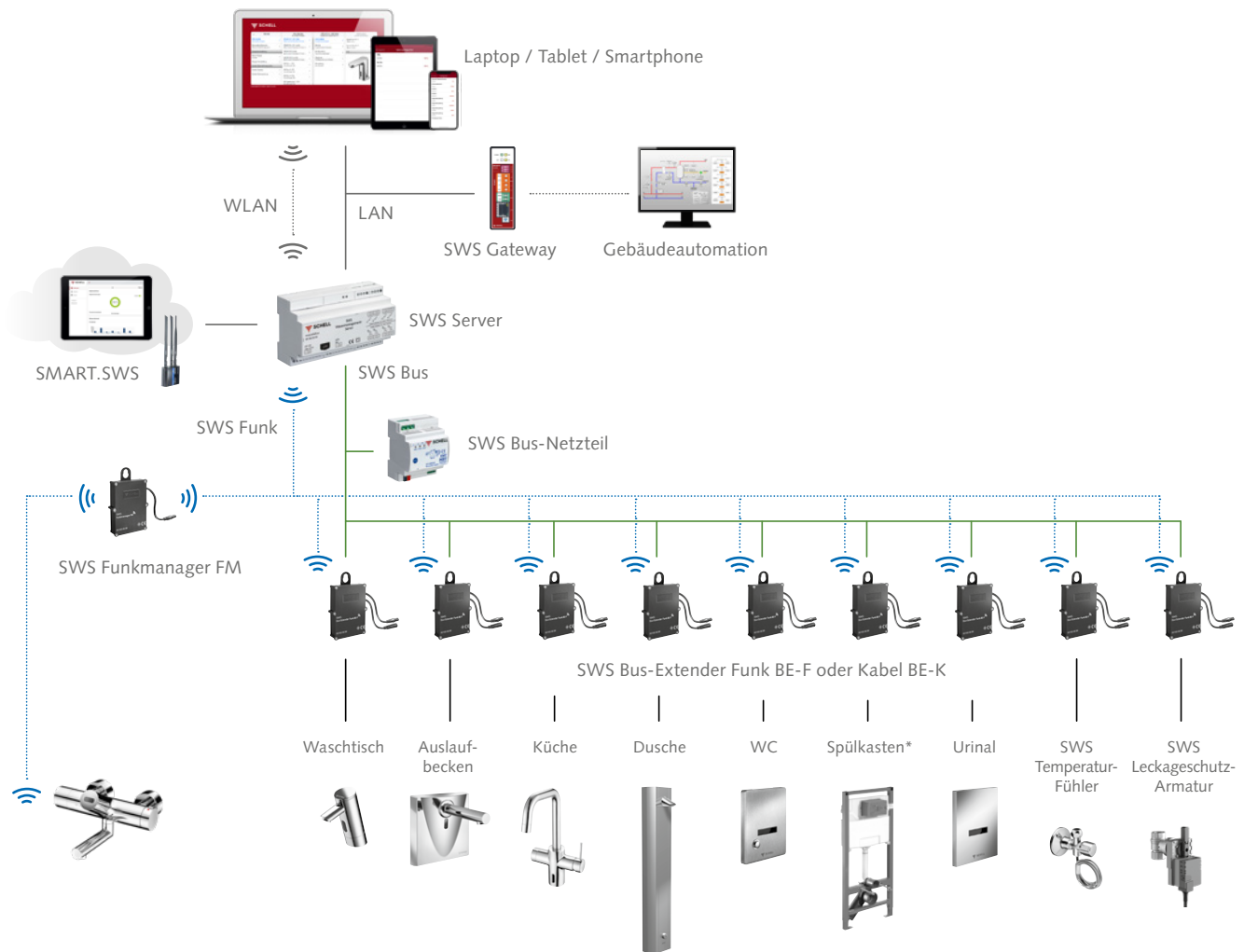

\*SWS Bus-Extender Funk BE-F Flow oder Bus-Extender Kabel BE-K Flow

## Die Systemkomponenten von SSC im Überblick



## **Standarmaturen.**

Erfüllen den Wunsch nach einem modernen Look  
und zeitgemäßer Funktion.

---



## Berührungslos mit Infrarot-Sensor: Berührt die Sinne – ganz ohne Anfassen.

Mit unseren berührungslos auslösenden Standarmaturen wird Funktion zu Komfort, Hygiene zu Verlässlichkeit, Design zu Wertschätzung.



Elektronische  
Waschtisch-Armatur  
**XERIS E-T**

- mit Thermostat für Verbrühungsschutz
- Netz- oder Batteriebetrieb
- Hochdruck Mischwasser
- diebstahlgeschützter Strahlregler
- SSC und SWS fähig



Elektronische  
Waschtisch-Armatur  
**XERIS E**

- 3 Größen
- Netz- oder Batteriebetrieb
- Hochdruck Misch- oder Kaltwasser
- SSC und SWS fähig

### XERIS

Die Armaturenfamilie XERIS wertet den Waschtisch in Waschräumen merklich auf. Sie verbindet einwandfreie Hygiene, erstklassiges Design und dauerhafte Funktion miteinander. Bei der vielseitigen XERIS E wählen Sie zwischen verschiedenen Höhen und Ausläuflängen. Treffen maximale Anforderungen hinsichtlich Hygiene, Verbrühungsschutz und Komfort auf höchste Designansprüche, lässt die mit unterschiedlichen Designpreisen ausgezeichnete XERIS E-T keine Wünsche offen. Aufgrund der sehr geringen Querströmung der Mischerwelle eignen sich die Armaturen gut für eine Kombination mit Kleindurchlauferhitzern.



### Weitere Armaturenserien

Unsere Kunden haben vielfältige Ansprüche an unsere hochwertigen Waschtisch-Armaturen. Ein Ziel ist stets Erhalt der Trinkwassergüte. Hinzu kommen gewünschte Eigenschaften in Bezug auf Nutzungskomfort und Nutzerhygiene. Auch Robustheit gegen mechanische Einflüsse sowie Langlebigkeit bei intensiver Nutzung unserer Produkte sind gefragt. Daher bieten wir Ihnen unterschiedliche Armaturenserien passgenau für Ihr Projekt an. Sie unterscheiden sich hinsichtlich ihrer Funktionen und bewähren sich in unterschiedlichsten Einsatzbereichen – von Büros, Restaurants und Museen über Schulen, Kindergärten, Sporthallen und Stadien bis hin zu hoch frequentierten Raststätten.



Elektronische  
Waschtisch-Armatur  
**PURIS E**

- Netz- oder Batteriebetrieb
- Hochdruck Misch- oder Kaltwasser
- Niederdruck Mischwasser
- SSC und SWS fähig



Elektronische  
Waschtisch-Armatur  
**CELIS E**

- Netz- oder Batteriebetrieb
- Hochdruck Misch- oder Kaltwasser
- SSC und SWS fähig



Elektronische  
Waschtisch-Armatur  
**MODUS E**

- Netz- oder Batteriebetrieb
- Hochdruck Misch- oder Kaltwasser

## Selbstschluss mechanisch



Selbstschluss  
Waschtisch-Armatur  
**XERIS SC**

- 2 Größen
- Hochdruck Misch- oder Kaltwasser



Selbstschluss  
Waschtisch-Armatur  
**PURIS SC**

- Hochdruck Misch- oder Kaltwasser



Selbstschluss  
Waschtisch-Armatur  
**PETIT SC**

- Hochdruck Misch- oder Kaltwasser



## Einhebel-Armaturen

### Auf/Zu

Waschtisch-Armatur Auf/Zu  
MODUS K

- Hochdruck



### Mit Designhebel



### Mit Bügelhebel



Waschtisch-Einhebelmischer  
MODUS

- Hochdruck Misch- oder Kaltwasser
- Mit Basic- oder ThermoProtect-Kartusche
- Thermostat-Modelle mit ThermoProtect-Technologie sorgen für zuverlässigen Verbrühungsschutz



Mit der Serie MODUS lassen sich Sanitärräume homogen, nachhaltig, belastbar und ansprechend gestalten. Dank des attraktiven Preis-Leistungsverhältnisses ist SCHELL Qualität auch für begrenzte Budgets verfügbar.

## **Aufputz-Waschtisch-Armaturen.**

Maximale Hygiene ohne viel Aufwand, dafür in großer Vielfalt.

---



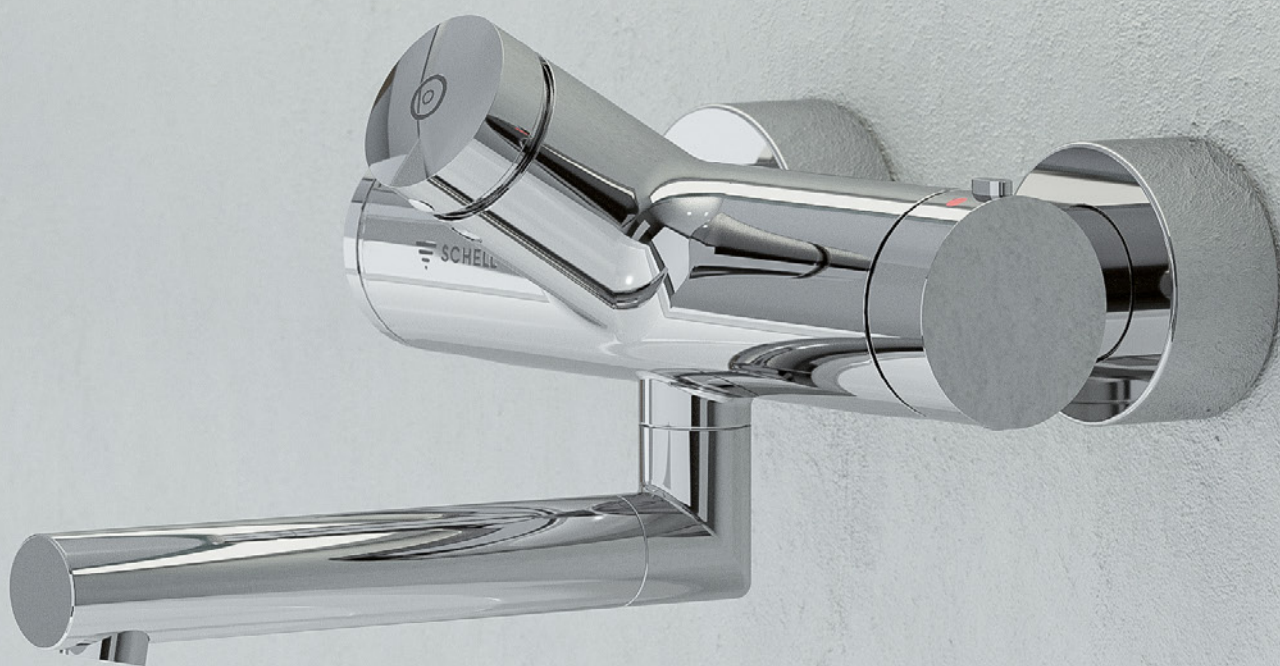

## VITUS

Mit VITUS bieten wir ein einzigartiges Armaturenkonzept an. Die Besonderheit: seine Modularität. VITUS verfügt über zahlreiche Ausführungen: für Mischwasser oder mit Thermostat, mit manueller, selbstschließender oder elektronischer Auslösung, mit Technologien für Hygienespülungen sowie mit unterschiedlichen Auslauflängen.

## Berührungslos mit Infrarot-Sensor

Elektronische  
Waschtisch-Armatur  
**VITUS VW-E-T**

- Batteriebetrieb
- Hochdruck Mischwasser
- mit Thermostat
- manuelle Thermische Desinfektion optional möglich
- SSC und SWS fähig



## Mit Einhebel

Aufputz-Waschtisch-Armatur  
**VITUS VW-EH**

- Hochdruck Mischwasser
- manuelle Thermische Desinfektion optional möglich

## Selbstschluss elektronisch mit CVD-Taster

Selbstschluss-  
Waschtisch-Armatur  
**VITUS VW-C-T**

- Batteriebetrieb
- Hochdruck Mischwasser
- mit Thermostat
- manuelle Thermische Desinfektion optional möglich
- SSC und SWS fähig



## Selbstschluss mechanisch

Selbstschluss-  
Waschtisch-Armatur  
**VITUS VW-SC**

- Hochdruck Mischwasser
- optional mit Thermostat
- manuelle Thermische Desinfektion optional möglich



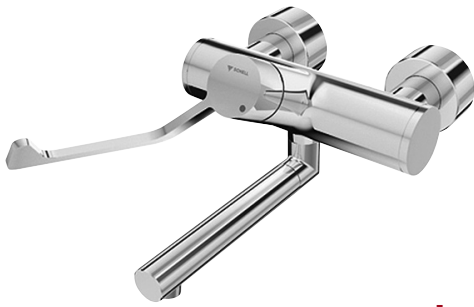

## Mit Armhebel

Aufputz-Waschtisch-Armatur  
**VITUS VW-AH**

- Hochdruck Mischwasser
- optional mit Thermostat
- manuelle Thermische Desinfektion optional möglich



Besonderen Wert haben wir auf die Nutzer- und Trinkwasserhygiene gelegt. Das macht VITUS auch ideal für den Einsatz im Gesundheitswesen.

## Berührungslos mit Infrarot-Sensor

Elektronische  
Waschtisch-Armatur  
**WALIS E**

- Batteriebetrieb
- Hochdruck Mischwasser
- manuelle Thermische Desinfektion optional möglich
- SSC und SWS fähig
- mit Montageadapter auch für Aufputz-Rohrinstallationen verwendbar



## Berührungslos mit Infrarot-Sensor

Aufputz-Waschtisch-Armatur  
**MODUS E**

- Hochdruck Kaltwasser oder vorgemischtes Wasser
- Batteriebetrieb



## Selbstschluss mechanisch

Selbstschluss-Aufputz-  
Waschtisch-Armatur  
**PETIT SC**

- Kaltwasser oder vorgemischtes Wasser
- optional mit Vorabsperrung



**Unterputz-Waschtisch-Armaturen.**  
Das raumübergreifende Armaturenkonzept,  
das ohne viel Platz auskommt.

---



## Berührungslos mit Infrarot-Sensor



Elektronische Unterputz-  
Waschtisch-Armatur  
**LINUS W-E**

- Netz- oder Batteriebetrieb
- Hochdruck Misch- oder Kaltwasser
- unterschiedliche Auslauflängen
- Frontplatte Messing verchromt oder Edelstahl
- SSC und SWS fähig

## LINUS

LINUS ist eine komplette Unterputz-Waschtisch-Armaturen-Serie mit zahlreichen Ausführungsvarianten. So lassen sich beispielsweise Dusch- und Waschräume einheitlich ausstatten. Die robuste Ausführung und die wassersparenden Technologien machen LINUS besonders attraktiv für eine hochfrequente Nutzung, zum Beispiel in Sportstätten.

## Selbstschluss mechanisch



Selbstschluss-Unterputz-  
Waschtisch-Armatur  
**LINUS W-SC**

- Hochdruck Misch- oder Kaltwasser
- unterschiedliche Auslauflängen
- Frontplatte Messing verchromt oder Edelstahl

## Eckventile – die beste Ergänzung. Unsere vielseitigen Helden unter dem Waschtisch.

---

Seit ca. 75 Jahren ist auf die Qualität unserer Eckventile Verlass. Weltweit bauen Fachhandwerker auf ihre Modellvielfalt. SCHELL Eckventile eignen sich ideal zum Wassersparen, sind langlebig, hochqualitativ und aus trinkwassergerechten Werkstoffen gefertigt. Jede Sekunde werden zwei SCHELL Eckventile installiert – bisher über 750 Millionen Mal.



### Mit Regulierfunktion.

Die bewährte Messingspindel, die millionenfach in den SCHELL Eckventilen eingesetzte Technik mit doppelter O-Ring-Dichtung, kommt hier zum Einsatz. Sie garantiert Leichtgängigkeit auch nach jahrelangem Betrieb.



### Mit Regulierfunktion und Filter.

Die SCHELL Eckventile mit Regulierfunktion und Filter tragen zum Schutz und somit zur Langlebigkeit der Armaturen bei. Insbesondere hochwertige, wie z. B. elektronische Armaturen, profitieren hier.



### Für Probenahme.

Die geltende Trinkwasserverordnung fordert in öffentlich und gewerblich genutzten Gebäuden eine regelmäßig zu wiederholende systemische Überprüfung des Trinkwassers in den Warmwasserinstallationen auf Legionellenbefunde.

---

Art.-Nr. 04 917 06 99

#### SCHELL Eckventil COMFORT mit Regulierfunktion

- COMFORT-Griff
- langer Schubschaft
- Schubrosette Ø 54 mm
- mit ASAG easy

---

Art.-Nr. 05 428 06 99

#### SCHELL Eckventil COMFORT mit Regulierfunktion und Normal-Filter

- langer Schubschaft
- Schubrosette Ø 54 mm
- mit ASAG easy

---

Art.-Nr. 03 835 06 99

#### SCHELL Probenahme-Eckventil

- langer Schubschaft
- Rosette Ø 54 mm
- mit ASAG easy



Als Helden unter dem Waschtisch erfüllen Eckventile vielfältige Aufgaben. SCHELL Design-Eckventile und Siphons tragen zusätzlich zum hochwertigen Ambiente bei.



### Für Verbrühungsschutz.

Mit dem SCHELL Eckventil-Thermostat wird der verlässliche Verbrühungsschutz in sensiblen Einsatzbereichen, wie zum Beispiel Kindergärten, Seniorenheimen oder Krankenhäusern, sichergestellt. Hohe Temperaturen sind vor allem für Menschen mit eingeschränktem Reaktionsvermögen gefährlich.



### Mit Temperaturfühler.

Eckventile von SCHELL sind aufgrund ihrer Qualität weltweit gesetzt. Der Temperaturfühler macht den Klassiker nun fit für die Zukunft. Er misst permanent die Wassertemperatur und leitet die Informationen an das SCHELL Wassermanagement-System SWS weiter.



### Für zwei Anschlüsse.

Das Kombi-Eckventil ist eine sinnvolle Kombination aus Eckventil und Geräteanschlussventil. Das System ermöglicht den gleichzeitigen Betrieb z. B. einer Waschtisch- bzw. Spültischarmatur und einer Spül-/Waschmaschine.

Art.-Nr. 09 414 06 99

#### SCHELL Eckventil-Thermostat

- ThermoProtect-Thermostat nach EN 1111, Verbrühungsschutz bei Ausfall der Kaltwasserversorgung
- 2 Rückflussverhinderer RV
- 2 Vorfilter
- max. Betriebstemperatur: 63 °C (70 °C kurzzeitig für thermische Desinfektion)
- max. Auslauftemperatur: 33 – 50 °C einstellbar (38 °C ± 2 K )
- Oberfläche: chrom
- Geräuschklasse: I

Art.-Nr. 04 992 06 99

#### SCHELL Eckventil COMFORT PT

- COMFORT-Griff
- Temperatur-Fühler PT 1000 mit Kabel
- langer Schubschaft
- Schubrosette Ø 54 mm
- mit ASAG Easy
- Werkstoff: Messing konform TrinkwV
- Oberfläche: chrom
- zugfeste Messing-Konus-Quetschverschraubung mit Längenausgleich

Art.-Nr. 03 545 06 99

#### SCHELL Kombi-Eckventil COMFORT mit COMFORT-Griff und Fettkammeroberteil

- 2 COMFORT-Griffe
- Rückflussverhinderer RV
- langer Schubschaft
- Schubrosette Ø 54 mm
- mit ASAG easy
- Werkstoff: Messing konform TrinkwV
- Oberfläche: chrom
- Geräuschklasse: I
- zugfeste Messing-Konus-Quetschverschraubung mit Längenausgleich

## Alle Armaturen auf einen Blick. Damit Sie die Übersicht behalten.

---

Kein Objekt gleicht dem anderen. Daher bieten wir Ihnen eine breite Palette an Waschtisch-Armaturen an. Wählen Sie: Montageart, Bedientechnik und Design. Bei uns finden Sie das passende Produkt.

### Montagelösungen

Kompletieren Sie die Waschtischinstallation mit passenden SCHELL Montageelementen. Neben bester Funktionalität zeichnen sie sich auch durch hohe Standards zur Verhinderung von Körperschall aus.



### Zugehörige Artikel

Das SCHELL Portfolio für den Waschtisch wird durch ein ganzheitliches Zubehör-Konzept ergänzt. Dazu gehören Design-Eckventile und Spezial-Eckventile ebenso wie SWS Gateways und weiteres Zubehör für SWS und SSC.



diverse Eckventile (Seite 24-25)









Zubehör SWS





Zubehör SSC





**Standarmaturen**







		Funktionsmerkmale											
		Funktion						Temperatur			Hygiene	Energieversorgung	
		Geeignet zur Vernetzung mit SWS	Parametrierbar über SSC	Berührungsfrei	Einhebel	Selbstschluss elektronisch	Selbstschluss mechanisch	Kaltwasser / vorg. Wasser	Mischwasser	Thermostat gesteuert	Stagnations- / Hygienespülung	Batteriebetrieb	Netzbetrieb
<b>XERIS E-T, HD-M mid.</b>													
	00 232 06 99	•	•	•		•		•	•	•	•		
	00 233 06 99	•	•	•		•		•	•	•		•	
	00 234 06 99	•	•	•		•		•	•	•		•	
	00 235 06 99	•	•	•		•		•	•	•			•
<b>XERIS E, HD-K small</b>													
	01 293 06 99	•	•	•		•	•			•	•		
	01 204 06 99	•	•	•		•	•			•		•	
	00 224 06 99	•	•	•		•	•			•		•	
	00 218 06 99	•	•	•		•	•			•			•
<b>XERIS E, HD-M small</b>													
	01 296 06 99	•	•	•		•		•		•	•		
	01 210 06 99	•	•	•		•		•		•		•	
	00 227 06 99	•	•	•		•		•		•		•	
	00 221 06 99	•	•	•		•		•		•			•
<b>XERIS E, HD-K mid.</b>													
	01 294 06 99	•	•	•		•	•			•	•		
	01 208 06 99	•	•	•		•	•			•		•	
	00 225 06 99	•	•	•		•	•			•		•	
	00 219 06 99	•	•	•		•	•			•			•

		Funktionsmerkmale												
		Funktion						Temperatur			Hygiene	Energieversorgung		
		Geeignet zur Vernetzung mit SWS	Parametrierbar über SSC	Berührungsfrei	Einhebel	Selbstschluss elektronisch	Selbstschluss mechanisch	Kaltwasser / vorg. Wasser	Mischwasser	Thermostat gesteuert	Stagnations- / Hygienespülung	Batteriebetrieb	Netzbetrieb	Energieversorgung erfolgt über SWS
<b>XERIS E, HD-M mid.</b>														
	01 297 06 99	•	•	•		•				•	•			
	01 254 06 99	•	•	•		•				•		•		
	00 228 06 99	•	•	•		•				•		•		
	00 222 06 99	•	•	•		•				•				•
<b>XERIS E, HD-K large</b>														
	01 295 06 99	•	•	•		•	•			•	•			
	01 209 06 99	•	•	•		•	•			•		•		
	00 226 06 99	•	•	•		•	•			•		•		
	00 220 06 99	•	•	•		•	•			•				•
<b>XERIS E, HD-M large</b>														
	01 298 06 99	•	•	•		•				•	•			
	01 281 06 99	•	•	•		•				•		•		
	00 229 06 99	•	•	•		•				•		•		
	00 223 06 99	•	•	•		•				•				•

		Funktionsmerkmale												
		Funktion						Temperatur			Hygiene	Energieversorgung		
		Geeignet zur Vernetzung mit SWS	Parametrierbar über SSC	Berührungsfrei	Einhebel	Selbstschluss elektronisch	Selbstschluss mechanisch	Kaltwasser / vorg. Wasser	Mischwasser	Thermostat gesteuert	Stagnations- / Hygienespülung	Batteriebetrieb	Netzbetrieb	Energieversorgung erfolgt über SWS
<b>PURIS E, HD-K</b>														
	01 200 06 99	•	•	•		•	•			•	•			
	01 212 06 99	•	•	•		•	•			•		•		
	01 213 06 99	•	•	•		•	•			•		•		
	00 200 06 99	•	•	•		•	•			•			•	
	01 225 06 99	•	•	•		•	•			•	•			
	00 202 06 99	•	•	•		•	•			•			•	
<b>PURIS E, HD-M / ND-M*</b>														
	01 201 06 99	•	•	•		•		•		•	•			
	01 214 06 99	•	•	•		•		•		•		•		
	01 215 06 99	•	•	•		•		•		•		•		
	00 201 06 99	•	•	•		•		•		•			•	
	01 202 06 99*	•	•	•		•		•		•	•			
	01 216 06 99*	•	•	•		•		•		•		•		
	01 217 06 99*	•	•	•		•		•		•		•		
	01 226 06 99	•	•	•		•		•		•	•			
	01 211 06 99	•	•	•		•		•		•		•		
	00 203 06 99	•	•	•		•		•		•			•	
	01 026 06 99*	•	•	•		•		•		•	•			

\* Niederdruck-Version

		Funktionsmerkmale												
		Funktion						Temperatur			Hygiene	Energieversorgung		
		Geeignet zur Vernetzung mit SWS	Parametrierbar über SSC	Berührungsfrei	Einhebel	Selbstschluss elektronisch	Selbstschluss mechanisch	Kaltwasser / vorg. Wasser	Mischwasser	Thermostat gesteuert	Stagnations- / Hygienespülung	Batteriebetrieb	Netzbetrieb	Energieversorgung erfolgt über SWS
<b>CELIS E, HD-K</b>														
	01 230 06 99	•	•	•		•				•	•			
	01 231 06 99	•	•	•		•				•		•		
	01 244 06 99	•	•	•		•				•		•		
	00 207 06 99	•	•	•		•				•				•
<b>CELIS E, HD-M</b>														
	01 229 06 99	•	•	•		•				•	•			
	01 232 06 99	•	•	•		•				•		•		
	01 245 06 99	•	•	•		•				•		•		
	00 206 06 99	•	•	•		•				•				•
<b>PURIS SC, HD-K / HD-M</b>														
	02 110 06 99									•				
	02 125 06 99										•			
<b>MODUS E, HD-K</b>														
	02 172 06 99			•		•				•	•			
	02 173 06 99			•		•				•		•		
<b>MODUS E, HD-M</b>														
	02 174 06 99			•		•				•	•			
	02 175 06 99			•		•				•		•		

		Funktionsmerkmale											
		Funktion						Temperatur			Hygiene	Energieversorgung	
		Geeignet zur Vernetzung mit SWS	Parametrierbar über SSC	Berührungsfrei	Einhebel	Selbstschluss elektronisch	Selbstschluss mechanisch	Kaltwasser / vorg. Wasser	Mischwasser	Max. Auslauftemperatur 38 °C	Stagnations- / Hygienespülung	Batteriebetrieb	Netzbetrieb
<b>XERIS SC, HD-K / HD-M small</b>													
	02 158 06 99						•						
	02 156 06 99							•					
<b>XERIS SC, HD-K / HD-M mid.</b>													
	02 159 06 99						•						
	02 157 06 99							•					
<b>PETIT SC, HD-K, HD-M</b>													
	02 122 06 99						•						
	02 130 06 99						•						
	02 151 06 99							•					
<b>MODUS EH-T / EH</b>													
	02 182 06 99				•				•				
	02 183 06 99				•				•				
<b>MODUS EH-T / EH</b>													
	02 180 06 99				•				•				
	02 181 06 99				•				•				
<b>MODUS K, HD-K</b>													
	02 142 06 99				•		•						

		Funktionsmerkmale													
		Funktion					Temperatur			Hygiene	Energieversorgung				
		Geeignet zur Vernetzung mit SWS	Parametrierbar über SSC	Berührungsfrei	Einhebel	Selbstschluss elektronisch	Selbstschluss mechanisch	Kaltwasser / vorg. Wasser	Mischwasser	Thermostat gesteuert	Stagnations- / Hygienespülung	Batteriebetrieb	Netzbetrieb	Energieversorgung erfolgt über SWS	
<b>GRANDIS E, HD-M</b>															
	00 242 06 99	•	•	•	•	•		•			•		•		
	00 243 06 99	•	•	•	•	•		•			•		•		
	00 244 06 99	•	•	•	•	•		•			•				•

### Unterputz-Waschtisch-Armaturen

		Funktionsmerkmale													
		Auslauf (mm)	Funktion				Temperatur		Hygiene	Energieversorgung		Oberfläche			
			Geeignet zur Vernetzung mit SWS	Parametrierbar über SSC	Berührungsfrei	Selbstschluss elektronisch	Kaltwasser / vorg. Wasser	Mischwasser	Stagnations- / Hygienespülung	Batteriebetrieb	Netzbetrieb	Energieversorgung erfolgt über SWS	Chrom	Edelstahl	
<b>LINUS W-E-V</b>															
	01 938 06 99	170	•	•	•	•	•		•		•			•	
	01 939 06 99	230	•	•	•	•	•		•		•			•	
	01 938 28 99	170	•	•	•	•	•		•		•			•	
	01 939 28 99	230	•	•	•	•	•		•		•			•	
	01 941 06 99	170	•	•	•	•	•		•			•		•	
	01 942 06 99	230	•	•	•	•	•		•			•		•	
	01 941 28 99	170	•	•	•	•	•		•			•		•	
	01 942 28 99	230	•	•	•	•	•		•			•		•	



		Auslauf (mm)	Funktionsmerkmale											
			Funktion				Temperatur		Hygiene	Energieversorgung			Oberfläche	
			Geeignet zur Vernetzung mit SWS	Parametrierbar über SSC	Berührungsfrei	Selbstschluss elektronisch	Kaltwasser / vorg. Wasser	Mischwasser	Stagnations- / Hygienespülung	Batteriebetrieb	Netzbetrieb	Energieversorgung erfolgt über SWS	Chrom	Edelstahl
LINUS W-E-M														
	01 929 06 99	170	•	•	•	•		•	•				•	
	01 930 06 99	230	•	•	•	•		•	•				•	
	01 929 28 99	170	•	•	•	•		•	•					•
	01 930 28 99	230	•	•	•	•		•	•					•
	01 932 06 99	170	•	•	•	•		•		•			•	
	01 933 06 99	230	•	•	•	•		•		•			•	
	01 932 28 99	170	•	•	•	•		•		•				•
	01 933 28 99	230	•	•	•	•		•		•				•
	01 935 06 99	170	•	•	•	•		•			•		•	
	01 936 06 99	230	•	•	•	•		•			•		•	
	01 935 28 99	170	•	•	•	•		•			•			•
	01 936 28 99	230	•	•	•	•		•			•			•

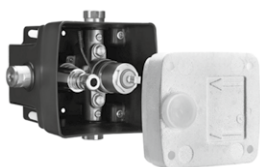



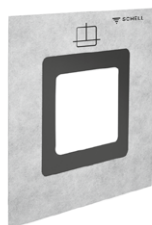



**Unterputz-Masterbox WBW-E-M**  
 Für Unterputz-Waschtisch-Armaturen LINUS W-E-M. Elektronische Auslösung. Mit abgedichteten Gehäusedurchführungen und innenliegender Vorabspernung.  
 Art.-Nr. 01 946 00 99





**Dehnzonenmanschette**  
 Zur Bauwerksabdichtung für SCHELL Masterboxen gemäß DIN 18534.  
 Art.-Nr. 00 919 00 99

## Aufputz-Waschtisch-Armaturen

			Funktionsmerkmale											
			Funktion					Temperatur		Hygiene			Energ.	
			Geeignet zur Vernetzung mit SWS	Parametrierbar über SSC	mit VITUS BE-FV	Berührungsfrei	Selbstschluss elektronisch	Selbstschluss mechanisch	Mischwasser	Thermostat gesteuert	Stagnations- / Hygienespülung	Manuelle Thermische Desinfektion	Elektrische Thermische Desinfektion	Batteriebetrieb
<b>VITUS VW-E-T</b>														
	01 625 06 99	210	•	•		•	•		•	•	•	nachrüstbar		•
	01 635 06 99	270	•	•		•	•		•	•	•	nachrüstbar		•
	01 655 06 99	210	•	•		•	•		•	•	•	•*		•
	01 663 06 99	270	•	•		•	•		•	•	•	•*		•
<b>VITUS VW-E-T, inkl. BE-FV</b>														
	00 236 06 99	210	•	•	•	•	•		•	•	•		nachrüstbar	•
	00 237 06 99	270	•	•	•	•	•		•	•	•		nachrüstbar	•
	00 239 06 99	210	•	•	•	•	•		•	•	•		•	•
	00 240 06 99	270	•	•	•	•	•		•	•	•		•	•
<b>VITUS VW-C-T, inkl. BE-FV</b>														
	00 208 06 99	210	•	•	•		•		•	•	•		nachrüstbar	•
	00 209 06 99	270	•	•	•		•		•	•	•		nachrüstbar	•
	00 211 06 99	210	•	•	•		•		•	•	•		•	•
	00 212 06 99	270	•	•	•		•		•	•	•		•	•

			Funktionsmerkmale											
			Funktion						Temperatur		Hygiene			Energ.
			Geeignet zur Vernetzung mit SWS	Parametrierbar über SSC	mit VITUS BE-FV	Einhebel	Selbstschluss elektronisch	Selbstschluss mechanisch	Mischwasser	Thermostat gesteuert	Stagnations- / Hygienespülung	Manuelle Thermische Desinfektion	Elektrische Thermische Desinfektion*	Batteriebetrieb
Auslauf (mm)														
<b>VITUS VW-C-T</b>														
	01 624 06 99	210	●	●				●		●	nachrüstbar		●	
	01 634 06 99	270	●	●				●		●	nachrüstbar		●	
	01 654 06 99	210	●	●				●		●	●*		●	
	01 662 06 99	270	●	●				●		●	●*		●	
<b>VITUS VW-SC-T</b>														
	01 620 06 99	210						●		●	nachrüstbar			
	01 630 06 99	270						●		●	nachrüstbar			
	01 650 06 99	210						●		●	●*			
	01 658 06 99	270						●		●	●*			
<b>VITUS VW-SC-M</b>														
	01 621 06 99	210						●			nachrüstbar			
	01 631 06 99	270						●			nachrüstbar			
	01 651 06 99	210						●			●*			
	01 659 06 99	270						●			●*			
<b>VITUS VW-EH-M</b>														
	01 623 06 99	210				●				●	nachrüstbar			
	01 633 06 99	270				●				●	nachrüstbar			
	01 653 06 99	210				●				●	●*			
	01 661 06 99	270				●				●	●*			

\* Manuelle thermische Desinfektion mit Steckschlüssel (im Lieferumfang enthalten) möglich.

		Auslauf (mm)	Funktionsmerkmale											
			Funktion					Temperatur			Hygiene			Energ.
			Geeignet zur Vernetzung mit SWS	Parametrierbar über SSC	Auf / Zu	Einhebel	Selbstschluss elektronisch	Kaltwasser / vorg. Wasser	Mischwasser	Thermostat gesteuert	Stagnations- / Hygienespülung	Manuelle Thermische Desinfektion	Elektrische Thermische Desinfektion*	Batteriebetrieb
<b>VITUS VW-AH-T</b>														
	01 627 06 99	210			•	•				•				
	01 637 06 99	270			•	•				•				
	01 657 06 99	210			•	•				•		• *		
	01 665 06 99	270			•	•				•		• *		
<b>VITUS VW-AH-M</b>														
	01 626 06 99	210			•	•			•					
	01 636 06 99	270			•	•			•					
	01 656 06 99	210			•	•			•			• *		
	01 664 06 99	270			•	•			•			• *		

<b>WALIS E</b>													
	01 950 06 99	130	•	•			•				•		•
	01 951 06 99	190	•	•			•				•		•
	01 952 06 99	250	•	•			•				•		•

\* Manuelle thermische Desinfektion mit Steckschlüssel (im Lieferumfang enthalten) möglich.

		Funktionsmerkmale												
		Funktion						Temperatur			Hygiene	Energieversorgung		
		Geeignet zur Vernetzung mit SWS	Parametrierbar über SSC	Berührungsfrei	Einhebel	Selbstschluss elektronisch	Selbstschluss mechanisch	Kaltwasser / vorgem. Wasser	Mischwasser	Thermostat	Stagnations- / Hygienespülung	Batteriebetrieb	Netzbetrieb	nergieversorgung erfolgt über SWS
MODUS E														
	01 953 06 99			•		•				•	•			
	01 954 06 99			•		•				•	•			

		Funktionsmerkmale						
		Funktion			Temperatur			Hyg.
		Geeignet zur Vernetzung mit SWS	Einhebel	Selbstschluss mechanisch	Kaltwasser / vorgem. Wasser	Mischwasser	Thermostat	Stagnations- / Hygienespülung
PETIT SC								
	02 136 06 99				•			
	02 147 06 99				•			

## Unsere Lösungen begleiten Sie zuverlässig. Wir tun es auch.

---

Fragen kostet nichts. Im Gegenteil: Der passende Tipp kann Schadensersatzansprüche vermeiden. Als weltweiter Experte für Armaturen und innovative Lösungen stehen wir Ihnen uneingeschränkt mit Rat und Tat zur Seite.

Unser Außen-, Kunden- und Innendienst unterstützt Sie bei konkreten Fragen zu Planung, Verkauf, Installation und Nutzung unserer Produkte – auch vor Ort bei Ihnen oder auf der Baustelle.

Gern laden wir Sie auch zu uns ein. In unserem modernen Schulungszentrum an unserem Firmensitz bieten wir ein praxisnahes Seminarangebot. Gekonnt präsentierte Theorie wechselt sich mit anschaulicher Praxis ab – damit Sie noch erfolgreicher arbeiten können.

Zu ausgewählten Fragen unserer Zeit bieten wir immer wieder auch Seminarreihen in unterschiedlichen Städten Deutschlands an. Dabei verbinden wir eine spannende Location, versierte Experten und beste Lösungen von SCHELL zu einem attraktiven Mix.

Mit unserem BIM/CAD-Service wird die Integration von SCHELL Produkten in die digitale Objektplanung unkompliziert und dynamisch. Über die Website bieten wir Ihnen Daten von zahlreichen SCHELL Produkten in allen Formaten, die das Planer- und Architektenherz begehrt.

Sie haben Lust, unsere Produkte live und persönlich zu erleben? Dann buchen Sie das multifunktionale SCHELL Mobil über den SCHELL Außendienst. Es begeistert als rollender Showroom mit seiner besonderen Ausstattung und ist regelmäßig in der DACH-Region unterwegs. Gerne kommen wir auch zu Ihnen!

---

### Sind Sie auf der Suche nach Informationen zu uns und unseren Produkten?

Dann werden Sie auf unserer Website [www.schell.eu](http://www.schell.eu) fündig. Dort nutzen wir die gesamte Bandbreite der digitalen Möglichkeiten und bieten Ihnen neben Produktinformationen, PDF-Dateien unserer Broschüren und Ausschreibungstexten auch eine ständig wachsende Referenzdatenbank sowie anschauliche Montage- und Produktvideos. In unserem Blog informieren wir Sie praxisnah über Wissenswertes zum Thema Trinkwasserhygiene und vieles mehr. Dank unseres regelmäßig erscheinenden Newsletters bleiben Sie auf dem Laufenden. Natürlich erhalten Sie unsere Broschüren und Informationsblätter auch klassisch als Printmedium. Persönlich können Sie uns auf Fachmessen deutschlandweit treffen. Oder vereinbaren Sie einen Termin.

### Ihr Kontakt zu uns:

- Kaufmännische Anfragen (Preisfrage, Liefertermine):  
+49 2761 892-333
- Objektanfragen/Objektangebote:  
+49 2761 892-334  
[objektmanagement@schell.eu](mailto:objektmanagement@schell.eu)
- Technische Beratung/Kundendienst/Kundenservice:  
+49 2761 892-335  
[kundendienst@schell.eu](mailto:kundendienst@schell.eu)  
oder über [info@schell.eu](mailto:info@schell.eu).

Außerdem sind wir bei Facebook, Instagram, LinkedIn, XING und YouTube zu finden.

**Wir freuen uns auf Sie.**

---

## In Olpe gefertigt. In der Welt gefragt.

Hygiene-Lösungen von SCHELL werden für immer mehr Planer, Architekten, Installateure und Bauherren unverzichtbar – ob bei Neubau oder Modernisierung, ob für Stadien, Universitäten, Hotels oder Schwimmbäder. Denn die kompromisslose SCHELL Qualität „Made in Germany“ setzt höchste Standards, wenn es um die perfekte Trink- und Nutzwasserhygiene geht. Und das rund um den Globus.

### Hier einige ausgewählte Beispiele:

- 1 Sportheim an der Eulenbuche, Hützemert
- 2 Feuerwehrhaus, Dornstadt
- 3 Johannis-Loge, Lüdenscheid
- 4 Zahnarztpraxis, Belgien
- 5 Mehrzweckhalle, Ungarn
- 6 Taunus Therme, Bad Homburg



1



2



3



4



5



6

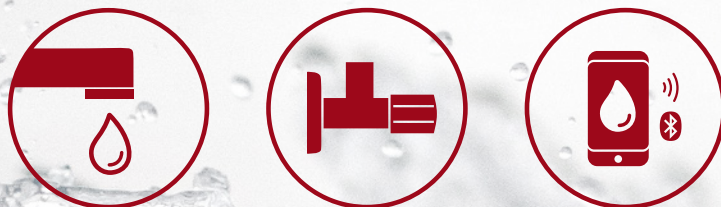

SCHELL GmbH & Co. KG  
Raiffeisenstraße 31  
57462 Olpe  
Germany  
Tel. +49 2761 892-0  
Fax +49 2761 892-199  
info@schell.eu  
www.schell.eu

SCHELL Austria Armaturen GmbH  
Ignaz-Köck-Straße 10/2.1  
1210 Wien  
Austria  
Tel. +43 1 9346253  
info@schell.eu  
www.schell.eu



Druckprodukt mit finanziellem  
**Klimabeitrag**  
ClimatePartner.com/53446-2403-1007



MIX  
Aus verantwortungsvollen Quellen  
FSC® C013205